

GEZE



DØRTEKNIK

GEZE TS 5000 E

Dørlukker med glideskinne
og elektromekanisk fasthold



GEZE TS 5000 E

Dørlukker med elektro- mekanisk fasthold

TS 5000 serien er en komplet serie af dørlukkere med glideskinnesystemer til enkelt- og dobbeltdøre. TS 5000 serien er velegnet til brug på indvendige som udvendige døre og er naturligvis godkendt til brug på branddøre.

Det specielle excentriske gear sikrer en lav åbnemodstand.

Alle funktioner kan justeres fra fronten af dørlukkeren, som også er udstyret med en optisk indikator, der viser den aktuelle fjederkraftindstilling. Høj kvalitet, enkel montering og stilrent design er krav vi stiller til alle vore dørlukkere.

TS 5000 E har elektromekanisk fasthold for tilslutning til ABDL-anlæg.

Mål

TS 5000 E

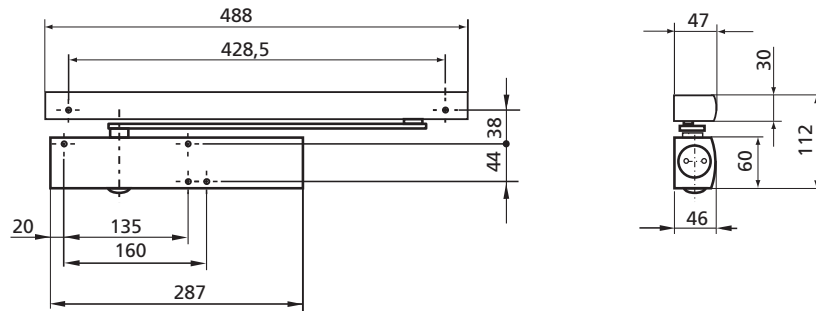

Montagemuligheder

TS 5000 E

Montage på hængselside
Maks. 20 mm karmfremspring

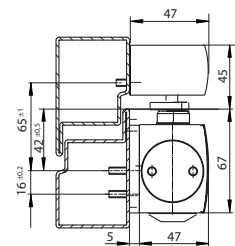
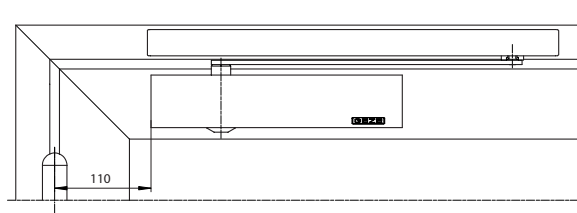

Med montageplade

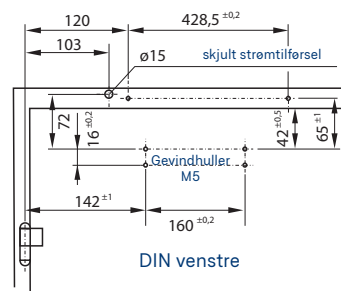

Modsat hængselside
Maks. 15 mm karmdybde

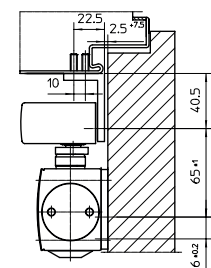
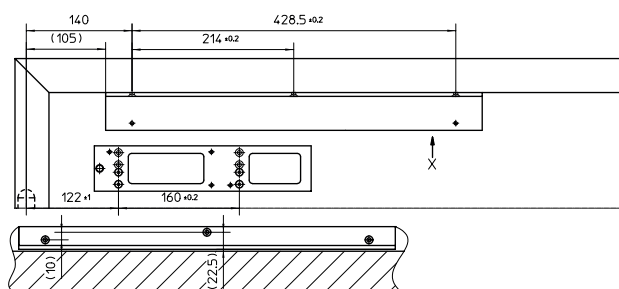

Tilslutning til ABDL anlæg
24V DC +/- 10% 100 mA

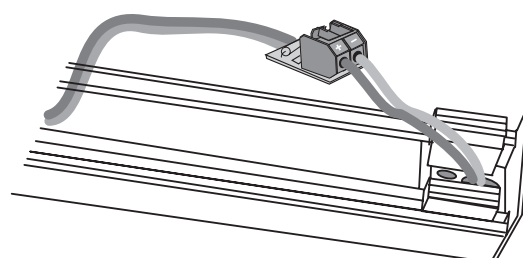



Tilbehør

→ Montageplade til dørlukkerhus

→ Montageplade til glideskinne

TS 5000 varianter

→ TS 5000

Standard, montage på hængselside

→ TS 5000 S

Standard, montage på hængselside med lukkeforsinkelse

→ TS 5000 L

Montage modsat hængselside (BG)

→ TS 5000 E

Elektromekanisk fasthold (ABDL)

→ TS 5000 L-E

Elektromekanisk fasthold (ABDL), montage modsat hængselside (BG)

→ TS 5000 R

Elektromekanisk fasthold og integreret røgmelder (ABDL)

→ TS 5000 L-R

Elektromekanisk fasthold og integreret røgmelder, modsat hængselside (BG)

→ TS 5000 EFS

Elektrohydraulisk fasthold og friløbsarm (ABDL)

→ TS 5000 RFS

Elektrohydraulisk fasthold, friløbsarm og integreret røgmelder

→ TS 5000 ISM

ISM Glideskinne med dørvælger

→ TS 5000 L-ISM

Glideskinne med dørvælger, modsat hængselside (BG)

→ TS 5000 E-ISM

Glideskinne med elektromekanisk fasthold og dørvælger (ABDL)

→ TS 5000 L-E-ISM

Glideskinne med elektromekanisk fasthold og dørvælger (ABDL), modsat hængselside (BG)

→ TS 5000 R-ISM

Glideskinne med elektromekanisk fasthold, dørvælger og integreret røgmelder

→ TS 5000 L-R-ISM

Glideskinne med elektromekanisk fasthold, dørvælger og integreret røgmelder, modsat hængselside (BG)

Bestillingsinformation

| Betegnelse | Udførelse | ID nr. |
|---|---------------|--------|
| GEZE Dørlukker TS 5000 styrke 2-6 | Sølv | 027333 |
| | Hvid RAL 9016 | 027335 |
| E-Glideskinne med arm og elektromekanisk fasthold | Sølv | 116295 |
| | Hvid RAL 9016 | 116297 |
| GEZE Dørlukker TS5000L | Sølv | 027351 |
| | Hvid RAL 9016 | 29400 |
| E-Glideskinne | Sølv | 120039 |
| | Hvid RAL 9016 | 120040 |

Anvendelsesområde

- Til indvendige og udvendige anslagsdøre
- Kan bruges til højre- og venstredøre uden omstilling
- Godkendt til branddøre iht.
DS/EN 1154 A
DS/EN 1155

Produktegenskaber

- Stilrent design
- Alle funktioner er justerbare fra front
- Optisk visning af fjederkraftindstilling
- Termostabile ventilskruer
- Justerbar lukkekraft styrke 2-6
- Justerbar lukkehastighed 180-0°
- Justerbart sluttryk 10-0°
- Justerbar åbningsdæmpning fra 70°
- Justerbart elektromekanisk fasthold fra 80-130°
- Driftspænding 24V DC +/- 10% (100 mA)
- Dørbredde op til 1400 mm
- Standardfarver: Sølv, Hvid RAL 9016
- RAL farver: rustfrit stål look, mørk bonze på bestilling



Connecting expertise – building solutions.



GEZE Danmark

Mærkervej 13L | 2630 Taastrup, Danmark | **SALG TLF.** +45 46 32 33 24 | **E-MAIL** danmark.se@geze.com | www.geze.dk
Holger Danskes Vej 23A | 8960 Randers SØ, Danmark | **SERVICE TLF.** +45 70 20 26 62 | **E-MAIL** service.dk@geze.com | www.geze.dk